

Фазні шини

Фазні шини - це сучасна форма безпечного з'єднання електроустановочних модульних пристроїв. Вони мають значні переваги порівняно з проводкою кабелями:

- Компактна конструкція
- Швидкий монтаж
- Надійний розподіл фаз

section rails

Busbars enable an up to date way of connecting all kinds of installation devices. Compared to the conventional installation using wiring bridges it offers the following advantages:

- faster installation – saving time
- compact design
- reliable assignment of the phases

peignes

Les peignes offrent une solution actuelle pour une assemblage éprouvé des interrupteurs d'installations. Comparé avec la connexion par ponts de câblages vous avez des avantages suivantes:

- construction compacte
- assemblage rapide
- adjonction éprouvé des phases différentes

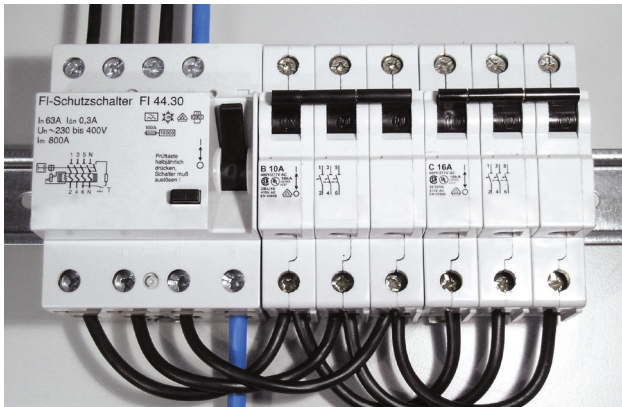

Звичайне підключення
connection with wires
connexion avec ponts de câblages

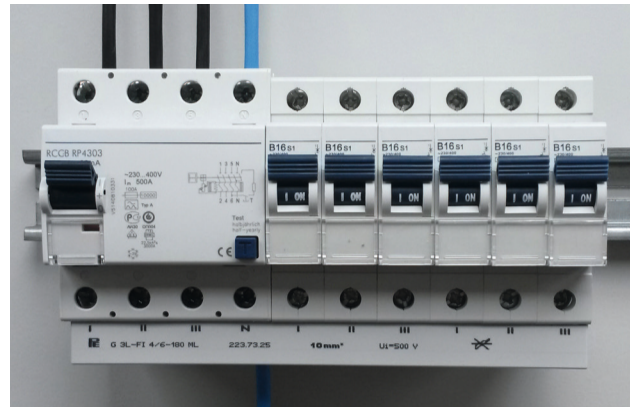

Підключення з фазною шиною
connection with busbars
connexion avec peigne

Крім кількості полюсів, перерізу, типу з'єднання - штирьового або вилочного, шини розрізняються за конструкцією.

Класична фазна шина зазвичай поставляється в метрових відрізках для універсального використання. Виробник електрообладнання вкорочує ці шини відповідно до застосування.

Ваші переваги:

- Можливість індивідуальної кастомізації
- Зменшення складських залишків

Ця конструкція характеризується збільшеними відстанями. Це забезпечує безпеку дотримання повітряних зазорів і відстаней протікання.

Популярною формою класичної шини є конструкція MFC. Тут Pollmann Elektrotechnik пропонує індивідуальне, готове до монтажу рішення в майже необмеженій кількості варіантів.

Besides the no. of poles, the cross-section, the type of connection either pin or fork, busbars differ according to design.

Usually the standard busbar is supplied in 1m lengths. The customer will cut these bars according to his requirements.

Advantages:

- possibility of individual solutions regarding lengths
- limited stock

The design is marked by an extended gap between the different phases. This secures the creepage and clearance distances after cutting.

Another popular variation of the standard busbars is the MFC design. This offers almost unlimited possibilities regarding lengths ready to install.

En plus de no. des pôles, la section, la connexion à languette ou à fourche, on fait la différence entre les formes de construction différentes.

Normalement les peignes standards sont fournis à une longueur d'un mètre.

Les clients peuvent couper d'après leurs applications.

Advantage:

- la possibilité des solutions individuelles
- stock limité

Cette construction est caractérisé par les distances agrandis. Ca donne la sécurité d'observer les entrefer et les lignes du fuite.

Une autre variation du peigne standard c'est le système MFC.

Cet système offre presque tous les longueurs possibles prêtes à installer.

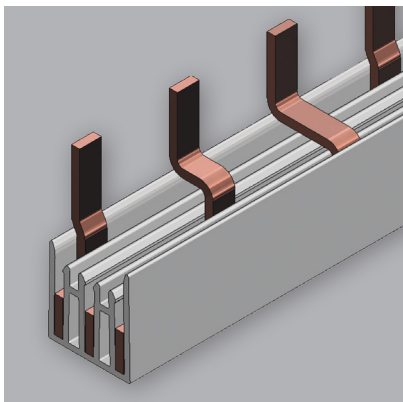

Універсальна шина в розрізі
standard busbar
peigne standard

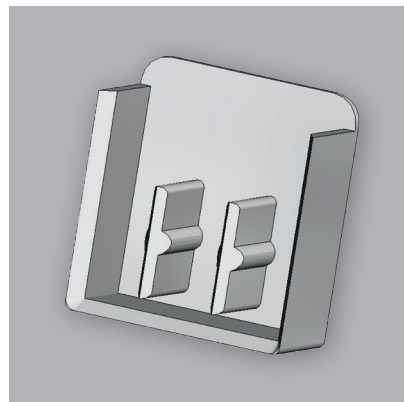

Торцева заглишка
endcover
embout

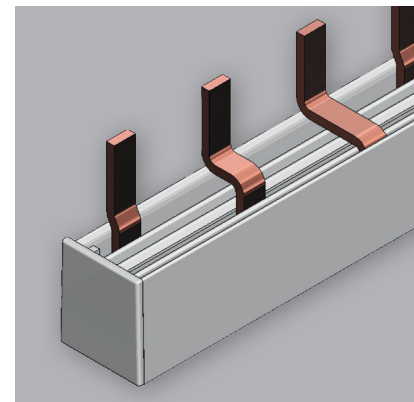

Приварена торцева кришка «MFC»
welded endcover MFC
embout soudé MFC

Miniline

На додаток до класичного дизайну, дизайн Miniline також зарекомендував себе протягом багатьох років. У дуже компактній конструкції Miniline (ML) пропонує готові рішення для багатьох стандартних застосувань.

Miniline також легко монтується внахлест. Це означає, що з'єднання можна подовжити за необхідності, а також частково збільшити переріз дроту.

Завдяки технології з'єднання 10 мм² і 16 мм², новий варіант Miniline L можна замовити в готовому вигляді з будь-якою довжиною до 60 модулів.

Miniline

In addition to the standard busbars the Miniline system has been an established design for several years.

With its very compact design Miniline offers ready-made lengths suitable for many standard applications.

Miniline can easily be installed overlapped. This enables the connection to be extended and the cross-section to be partially increased.

The new type Miniline L is available in 10 mm² and 16 mm² and in any required length up to 60 modules.

Miniline

En plus des systèmes standard et MFC nous vous pouvons offrir le système Miniline.

Avec une forme de construction très compact Miniline est disponible aux longueurs différentes confectionnés.

Sans problème on peut installer les peignes avec une recouvrement. Ca vous donne la possibilité de prolonger la connexion et d'augmenter la section partiellement.

Miniline L est disponible en 10 et 16 mm² ainsi que tous les longueurs jusqu' à 60 modules.

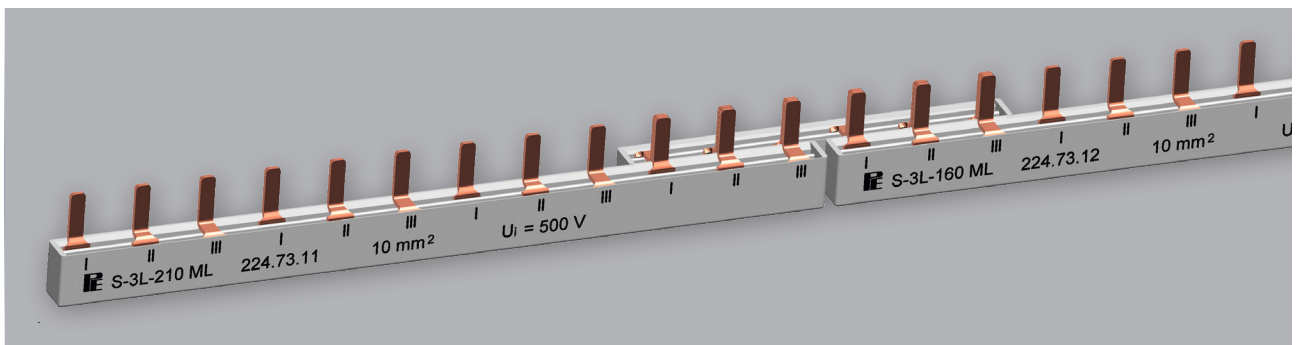

Дизайн Miniline
Miniline design
système Miniline

V-подібні шини

V-подібні шини - шини зі зміщеними модулями - підходять для підключення MCB з зміщеною «N»-клемою.

Поширеними зміщеними клем фаза-нуль є, наприклад, такі:

Schneider:	5 мм
GE, Gewiss:	7 мм
ABL-Sursum:	9 мм
ABB, Siemens:	11 мм

Pollmann Elektrotechnik також пропонує весь асортимент для цих застосувань, включаючи з'єднувачі від УЗО до MCB.

V-bars

V-bars – busbars with displaced modules – are suitable for the connection of MCBs with a recessed “N”-terminal.

Common phase-neutral applications:

Schneider:	5 mm
GE, Gewiss:	7 mm
ABL-Sursum:	9 mm
ABB, Siemens:	11 mm

For these applications PE also offers a wide range of RCB-MCB connectors.

Peignes-V

Les peignes –V sont utilisable pour des disjoncteurs avec le “N” déplacé vers l’avant.

Applications courantes:

Schneider:	5 mm
GE, Gewiss:	7 mm
ABL-Sursum:	9 mm
ABB, Siemens:	11 mm

Même pour ces applications PE offre une grande gamme des connecteurs pour disjoncteur – disjoncteur de puissance.

Спеціальні з'єднання

Раніше згадані переваги також можуть бути запропоновані для спеціальних застосувань, наприклад, для поєднання типу Fork-Pin.

Завдяки гнучкості компанії Pollmann ці переваги можна поширити майже на всі сфери застосування. На додаток до типів, представлених у каталозі, ми можемо запропонувати багато індивідуальних варіантів, що відповідають вашим потребам.

Special connections

The previously mentioned advantages can also be offered for special applications e.g. fork-pin constellations.

Due to our flexibility a majority of customised types are at short notice.

Connexions speciales

Les avantages mentionnés, nous vous pouvons offrir aussi pour des constellation p.e. fourche-dent.

En raison de notre flexibilité une multitudes des variants sont disponible en court-term.

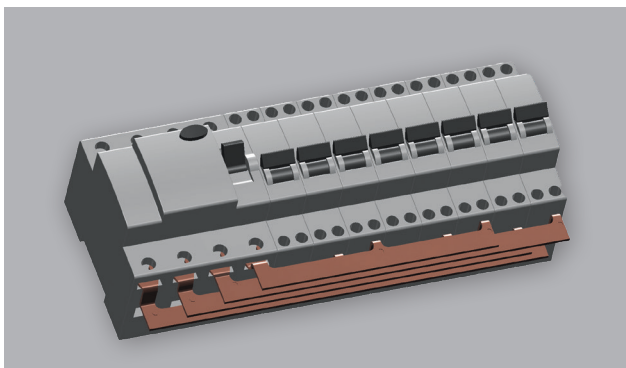

4-полюсний ПЗВ (вилка) з 2-полюсними MCB

4-pole RCD (fork) with 2-pole MCBs

Interrupteur (à fourche) avec disjoncteur bi-polaire (sans isolant)

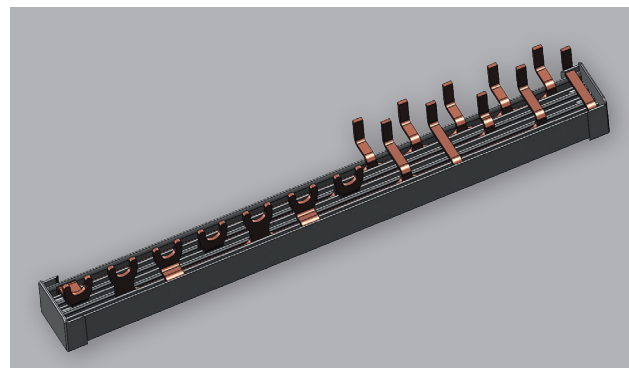

Чотириполюсний вхід (УЗО), триполюсний вихід, 5 виходів L + N

feed-in 4-pole, outgoing 3-pole, 5 x L + N

Alimentation tétrapolaire, sortis tripolaire, 5 x L + N



Нанесення контактів у масштабі 1:1

Contact pattern scale 1:1

schéma des connexions échelle 1:1



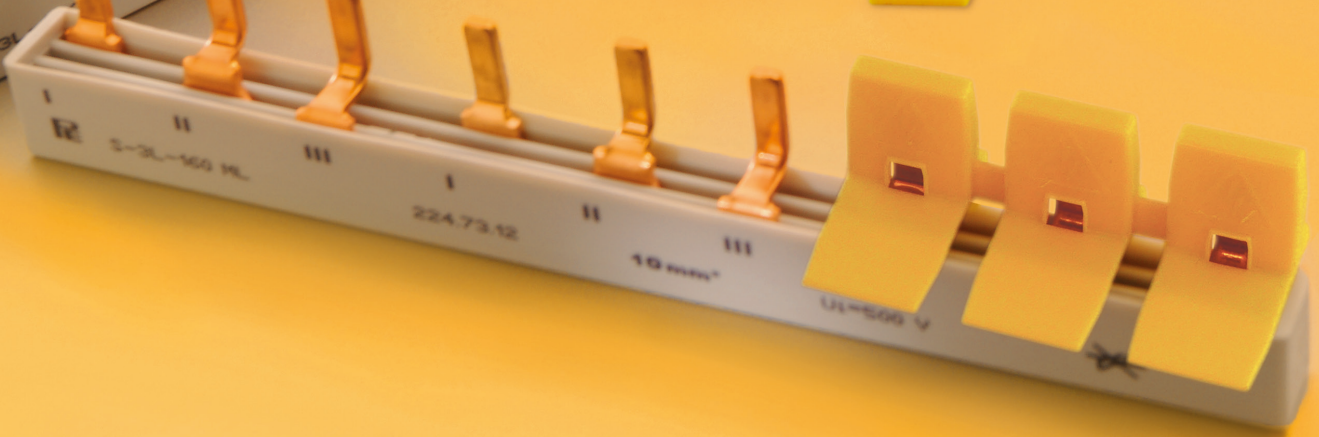
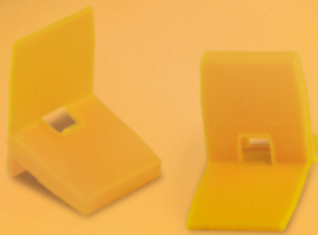
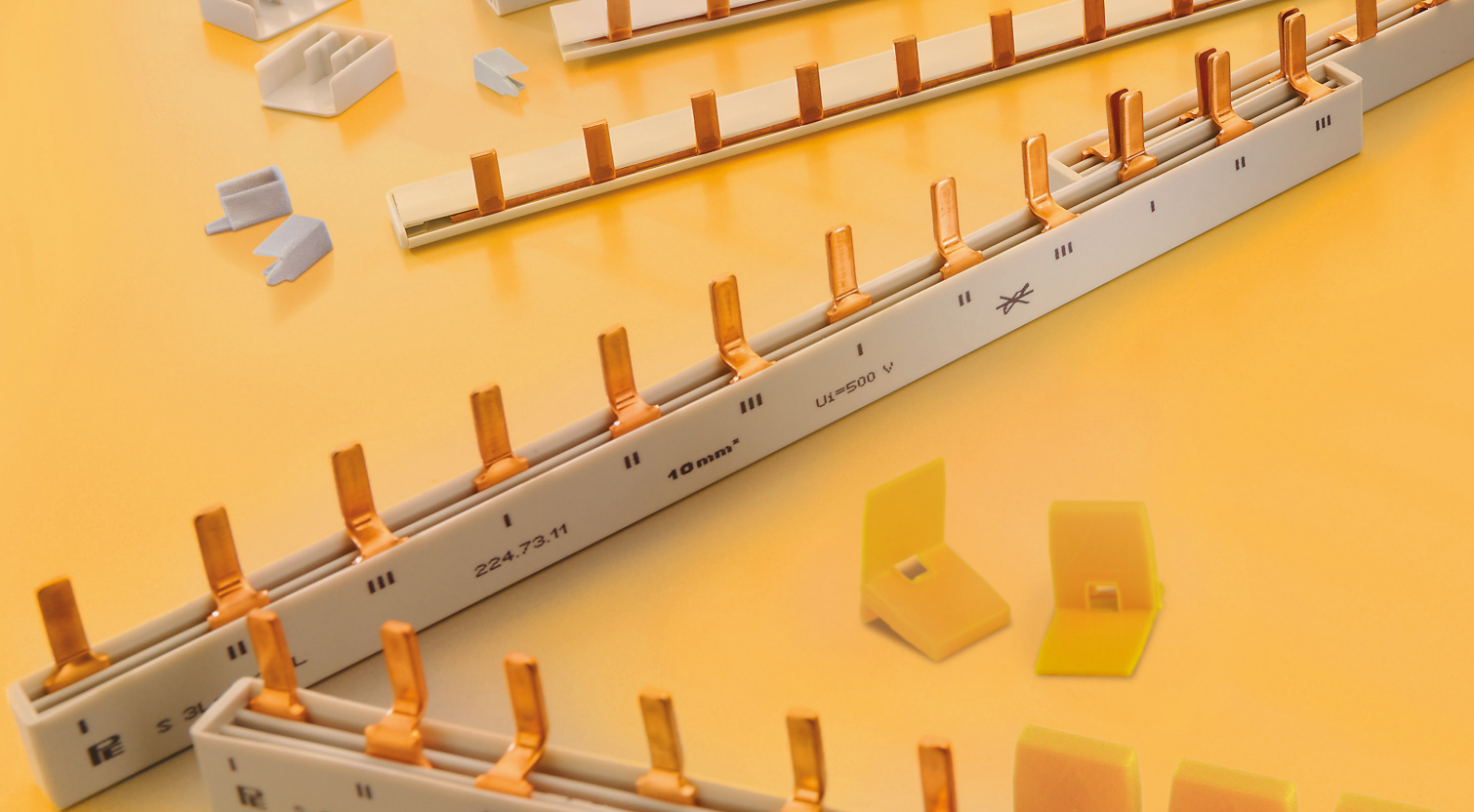
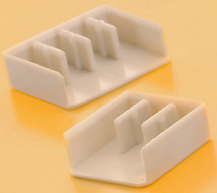
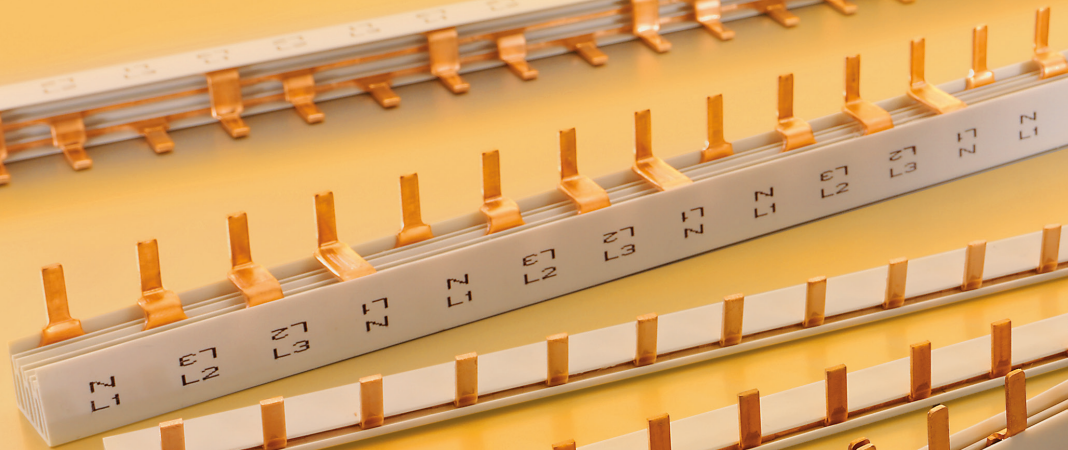
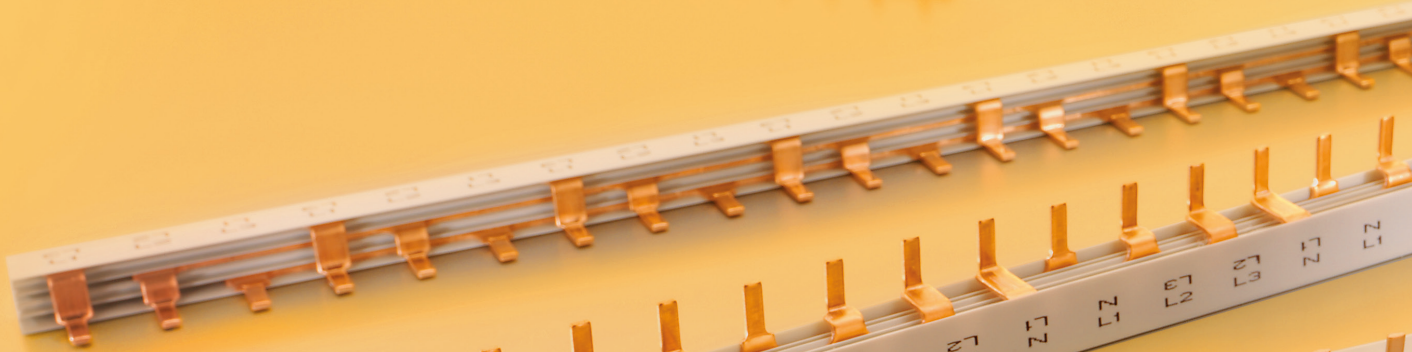

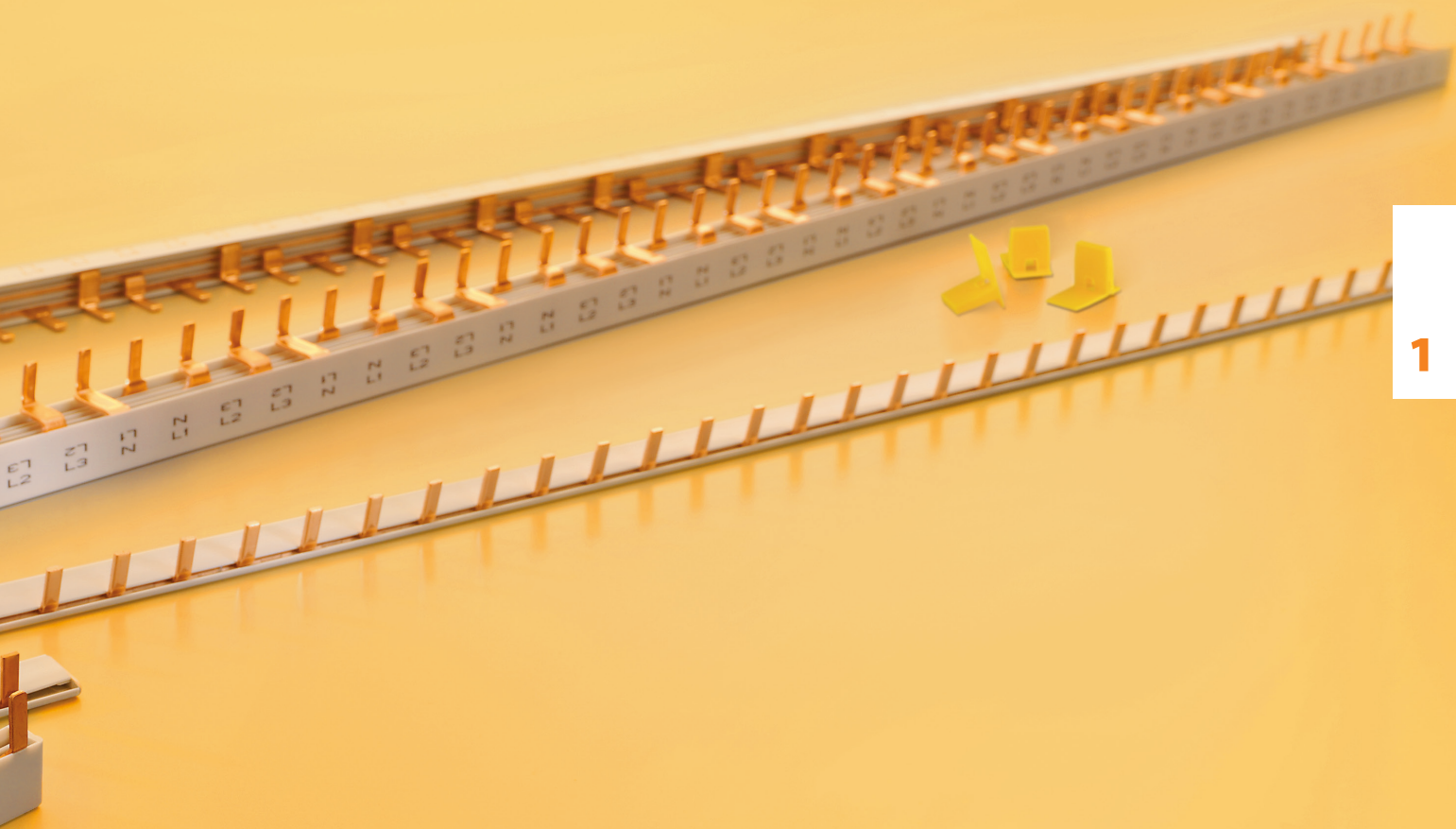

Фазні шини Pin

Торцеві заглушки
Клеми підключення
Захист від дотику
Шини для UL

section rails pin type

endcovers
connection terminals
protection cover
busbars for UL

peignes à languettes

embouts
connecteurs
protection
peignes pour UL

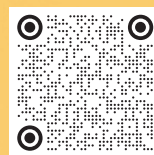

Download

Однополюсні фазні шини Pin

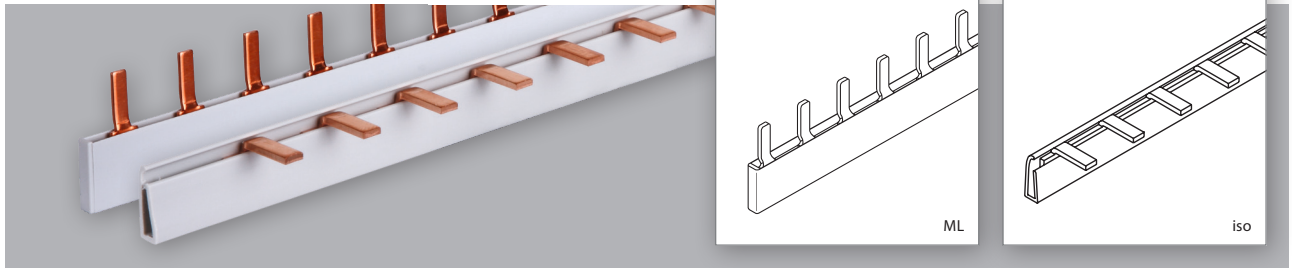

Фазні шини

- Однополюсні
- універсальний для MCBs

section rails

- single pole
- universal for MCBs

peignes

- unipolaires
- universels pour disjoncteurs

Опис description description du produit	Артикул code no. N° article	Кількість p. u. unité	Довжина length longueur Модуль/мм	Переріз cross section section мм ²	Пін pin languette мм x мм
Universal 10 мм² (iso)	торцева заглушка / endcover / embouts: EK-C-1/10-16, Art.-Nr. 131 04 02				
S-1L-210/10 iso	222 01 05	50	12/210	10	4 x 10,5
S-1L-1000/10 iso	222 01 03	50	57/1000	10	4 x 10,5
Universal 16 мм² (iso)	торцева заглушка / endcover / embouts: EK-C-1/10-16, Art.-Nr. 131 04 02				
S-1L-210/16 iso	222 01 06	50	12/210	16	4 x 10,5
S-1L-1000/16 iso	222 01 04	50	57/1000	16	4 x 10,5
Miniline ML 10 мм²	не ріжеться / non-cuttable / non coupable				
S-1L-30/10 ML	222 71 08	50	2/30	10	4 x 12
S-1L-50/10 ML	222 71 01	50	3/50	10	4 x 12
S-1L-65/10 ML	222 71 02	50	4/65	10	4 x 12
S-1L-85/10 ML	222 71 03	50	5/85	10	4 x 12
S-1L-106/10 ML	222 71 11	20	6/106	10	4 x 12
S-1L-140/10 ML	222 71 04	20	8/140	10	4 x 12
S-1L-160/10 ML	222 71 09	20	9/160	10	4 x 12
S-1L-210/10 ML	222 71 10	20	12/210	10	4 x 12
S-1L-230/10 ML	222 71 12	20	13/230	10	4 x 12

Опис description description du produit	Артикул code no. N° article	Кількість p. u. unité	Довжина length longueur Модуль/мм	Переріз cross section section мм ²	Пін pin languette мм x мм
---	-----------------------------------	-----------------------------	--	--	------------------------------------

Miniline ML 16 мм²

не ріжеться / non-cuttable / non coupable

S-1L-30/16 ML	222 71 40	50	2/30	16	4 x 12
S-1L-50/16 ML	222 71 41	50	3/50	16	4 x 12
S-1L-65/16 ML	222 71 42	50	4/65	16	4 x 12
S-1L-85/16 ML	222 71 43	50	5/85	16	4 x 12
S-1L-106/16 ML	222 71 44	50	6/106	16	4 x 12
S-1L-140/16 ML	222 71 45	50	8/140	16	4 x 12
S-1L-160/16 ML	222 71 46	50	9/160	16	4 x 12
S-1L-210/16 ML	222 71 20	50	12/210	16	4 x 12
S-1L-230/16 ML	222 71 47	50	13/230	16	4 x 12

Universal 25 мм² і 36 мм² (iso)

торцева заглибка / endcover / embouts: EK-D-1/25/36, Art.-Nr. 131 04 51

S-1L-1000/25 iso	222 51 01	30	57/1000	25	6,0 x 13
S-1L-1000/36 iso	222 61 02	30	57/1000	36	6,0 x 13

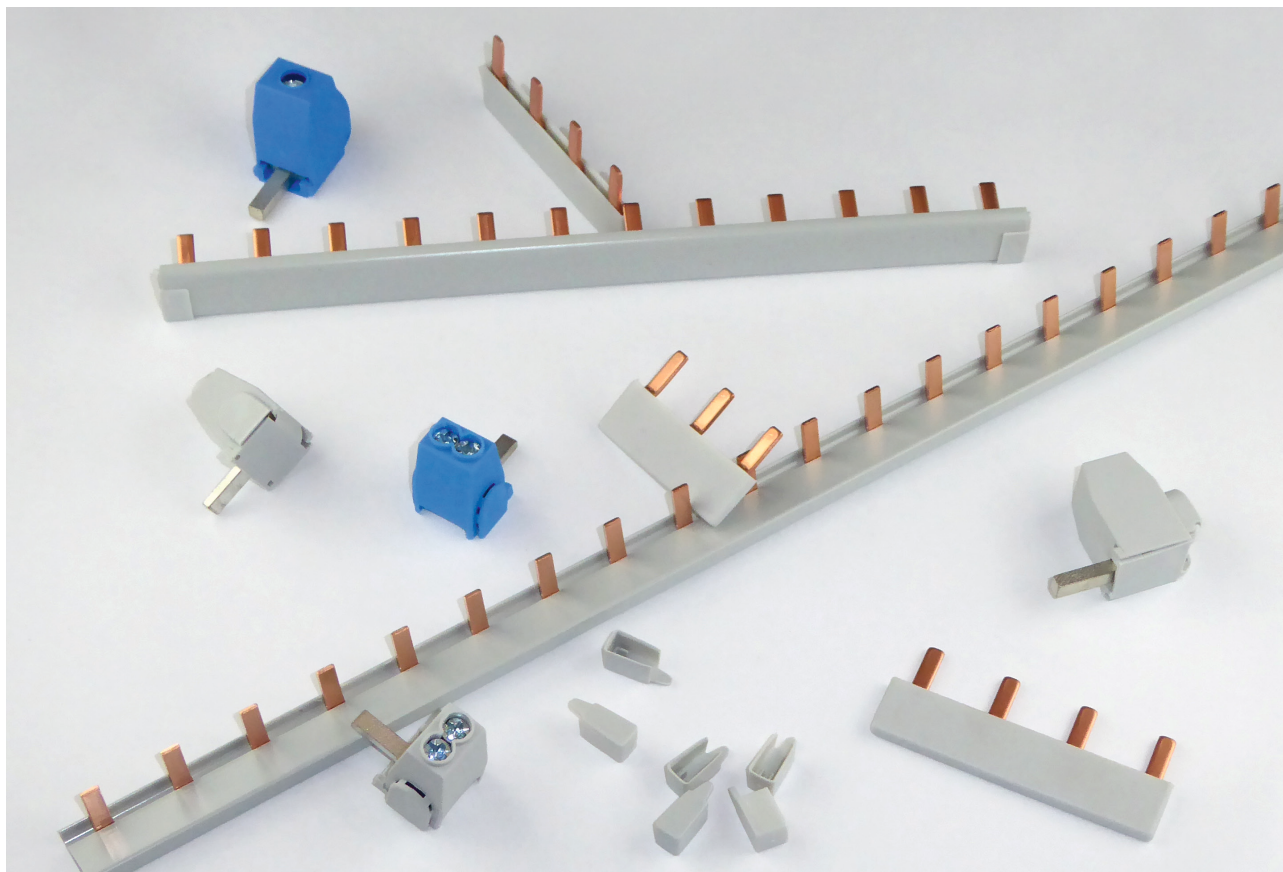
Схема підключення Масштаб 1:1
contact pattern scale 1:1
schéma des connexions échelle 1:1

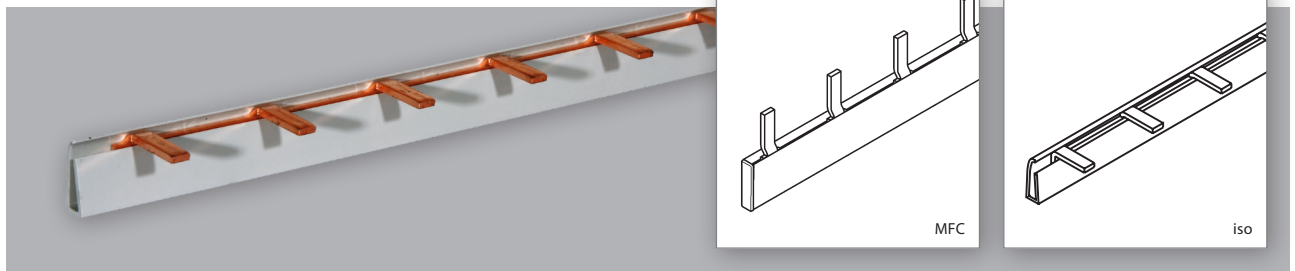

Фазні шини

- Однополюсний
- універсальні для MCB з допоміжним контактом або елементами D0

section rails

- single pole
- universal for MCBs with auxiliary switch or elements D0

peignes

- unipolaires
- universels pour disjoncteurs avec contact auxiliaire ou elements D0

Опис description description du produit	Артикул code no. N° article	Кількість р. у. unité	Довжина length longueur Модуль/мм	Переріз cross section section мм ²	Pin pin languette мм x мм
---	-----------------------------------	-----------------------------	--	--	------------------------------------

Universal 16 мм² (iso)

Торцева заглишка / **endcover** / embouts: EK-C-1/10-16, Art.-Nr. 131 04 25

S-1L-27-210/16 iso	222 01 65	50	8/210	16	4 x 10,5
S-1L-27-1000/16 iso	222 01 11	50	37/1000	16	4 x 10,5

MFC 16 мм²

з торцевою заглишкою / **endcover incl.** / avec embouts

S-1L+9/2-50/16 MFC	222 91 10	20	2/50	16	4 x 12,5
S-1L+9/3-80/16 MFC	222 91 11	20	3/80	16	4 x 12,5
S-1L+9/4-106/16 MFC	222 91 12	20	4/106	16	4 x 12,5
S-1L+9/6-160/16 MFC	222 91 13	20	6/160	16	4 x 12,5
S-1L+9/8-210/16 MFC	222 91 14	20	8/210	16	4 x 12,5
S-1L+9/9-230/16 MFC	222 91 15	20	9/230	16	4 x 12,5

Universal 25 мм² і 36 мм² (iso)

Торцева заглишка / **endcover** / embouts: EK-D-1/25/36, Art.-Nr. 131 04 51

S-1L-27-1000/25 iso	222 51 04	30	37/1000	25	6 x 13,5
S-1L-27-1000/36 iso	222 61 01	30	37/1000	36	6 x 13,5

Схема підключення Масштаб 1:1

contact pattern scale 1:1

schéma des connexions échelle 1:1

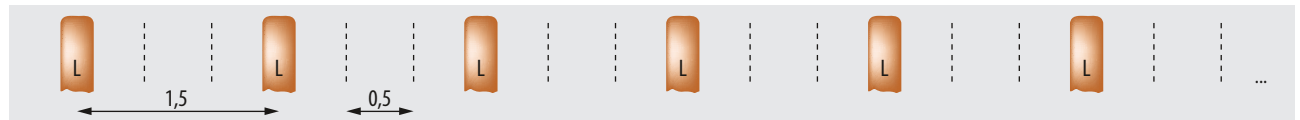

Фазні шини Pin двополюсні



Фазні шини

- двополюсні
- універсальні для MCB

section rails

- 2-pole
- universal for MCBs

peignes

- bipolaires
- universels pour disjoncteurs

Опис description description du produit	Артикул code no. N° article	Кількість p. u. unité	Довжина length longueur Модуль/мм	Переріз cross section section мм ²	Pin pin languette мм x мм
Universal 10 мм²					
Торцева заглишка / endcover / embouts: EK-C-2/10, Art.-Nr. 131 04 20					
S-2L-210/10	222 32 01	25	6x2/210	10	4 x 11,5
S-2L-1000/10	222 32 02	20	28x2/1000	10	4 x 11,5
Universal 16 мм²					
Торцева заглишка / endcover / embouts: EK-C-2+3/16, Art.-Nr. 131 04 22					
S-2L-210/16	222 12 04	25	6x2/210	16	4 x 11,5
S-2L-1000/16	222 12 02	20	28x2/1000	16	4 x 11,5
Miniline ML 10 мм²					
не ріжеться / non-cuttable / non coupable					
S-2L-66/10 ML	222 72 01	20	2x2/66	10	4 x 12,5
S-2L-106/10 ML	222 72 02	20	3x2/106	10	4 x 12,5
S-2L-210/10 ML	222 72 03	20	6x2/210	10	4 x 12,5
S-2L-280/10 ML	222 72 06	20	8x2/280	10	4 x 12,5
Miniline ML 16 мм²					
не ріжеться / non-cuttable / non coupable					
S-2L-66/16 ML	222 72 16	20	2x2/66	16	4 x 12,5
S-2L-106/16 ML	222 72 17	20	3x2/106	16	4 x 12,5
S-2L-210/16 ML	222 72 13	20	6x2/210	16	4 x 12,5
S-2L-280/16 ML	222 72 18	20	8x2/280	16	4 x 12,5
Universal 25 мм² і 36 мм²					
Торцева заглишка / endcover / embouts: EK-C-2+3/25/36, Art.-Nr. 131 04 27					
S-2L-1000/25	222 52 01	10	28x2/1000	25	6 x 15
S-2L-1000/36	222 62 02	10	28x2/1000	36	6 x 15

Схема підключення Масштаб 1:1

contact pattern scale 1:1

schéma des connexions échelle 1:1



1

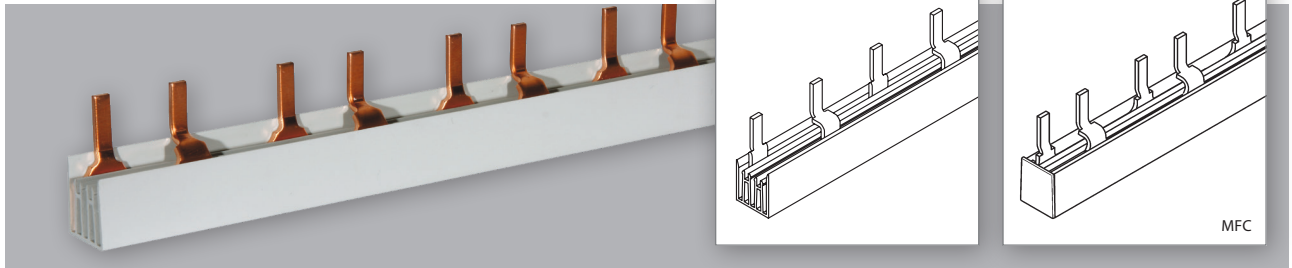

Фазні шини

- двополюсні
- універсальні для МСВ з допоміжним контактом

section rails

- 2-pole
- universal for MCBs with auxiliary switch

peignes

- bipolaires
- universels pour disjoncteurs avec contact auxiliaire

Опис description description du produit	Артикул code no. N° article	Кількість p. u. unité	Довжина length longueur Модуль/мм	Переріз cross section section мм ²	Pin pin languette мм x мм
Universal 16 мм²	Торцева заглишка / endcover / embouts: EK-C-2+3/16, Art.-Nr. 131 04 22				
S-2L+9-210/16	222 12 30	20	5x2/210	16	4 x 12
S-2L+9-1000/16	222 12 13	20	23x2/1000	16	4 x 12
MFC 16 мм²	з торцевою заглишкою / endcover incl. / avec embouts				
S-2L+9/2-75/16 MFC	222 92 05	20	2x2/75	16	4 x 12,5
S-2L+9/3-120/16 MFC	222 92 06	20	3x2/120	16	4 x 12,5
S-2L+9/5-210/16 MFC	222 92 07	20	5x2/210	16	4 x 12,5

Схема підключення Масштаб 1:1

contact pattern scale 1:1

schéma des connexions échelle 1:1



Фазні шини

- двополюсні
- універсальні для МСВ з допоміжним контактом або елементами D0

section rails

- 2-pole
- universal for MCBs with auxiliary switch or elements D0

peignes

- bipolaires
- universels pour disjoncteurs avec contact auxiliaire ou elements D0

Опис description description du produit	Артикул code no. N° article	Кількість p. u. unité	Довжина length longueur Модуль/мм	Переріз cross section section мм ²	Pin pin languette мм x мм
Universal 16 мм²	Торцева заглишка / endcover / embouts: EK-C-2+3/16, Art.-Nr. 131 04 22				
S-2L-27-1000/16	222 12 20	20	18x2/1000	16	4 x 11,5
Universal 25 мм² і 36 мм²	Торцева заглишка / endcover / embouts: EK-C-2+3/25/36, Art.-Nr. 131 04 27				
S-2L-27-1000/25	222 52 05	10	18x2/1000	25	6 x 15
S-2L-27-1000/36	222 62 01	10	18x2/1000	36	6 x 15

Схема підключення Масштаб 1:1

contact pattern scale 1:1

schéma des connexions échelle 1:1

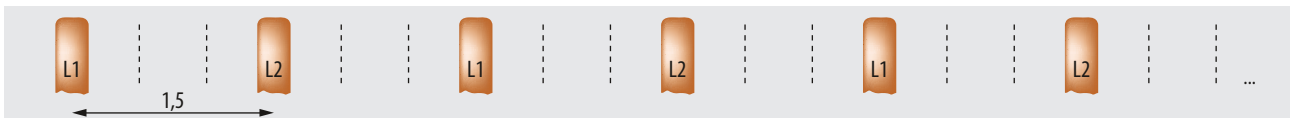

V-подібні шини



1

V-подібні шини

- двополюсні
- універсальні для 2-полюсних MCB шириною 1 модуль

V-bars

- 2-pole
- universal for 2-pole MCBs 1 module width

Peignes-V

- bipolaires
- universels pour disjoncteurs d'un module largeur

Опис description description du produit	Артикул code no. N° article	Кількість p. u. unité	Довжина length longueur Модуль/мм	Переріз cross section section мм ²	Pin pin languette мм x мм	Застосування для Application application
Торцева заглушка / endcover / embouts: EK-C-2/10, Art.-Nr. 131 04 20						
S-2L-V5-1000/10	222 02 01	20	56/1000	10	4 x 10	Schneider, Eaton, Doepke
S-2L-V5-210/10	222 02 02	25	12/214	10	4 x 10	Schneider, Eaton, Doepke
S-2L-V7-1000/10	222 02 03	20	56/1000	10	4 x 10	GE, Gewiss
S-2L-V7-210/10	222 02 04	25	12/214	10	4 x 10	GE, Gewiss
S-2L-V9-1000/10	222 02 48	20	56/1000	10	4 x 10	ETI
S-2L-V9-210/10	222 02 49	25	12/214	10	4 x 10	ETI
S-2L-V11-1000/10	222 02 05	20	56/1000	10	4 x 10	ABB, Siemens
S-2L-V11-210/10	222 02 06	25	12/214	10	4 x 10	ABB, Siemens

Кришка заднього контакту

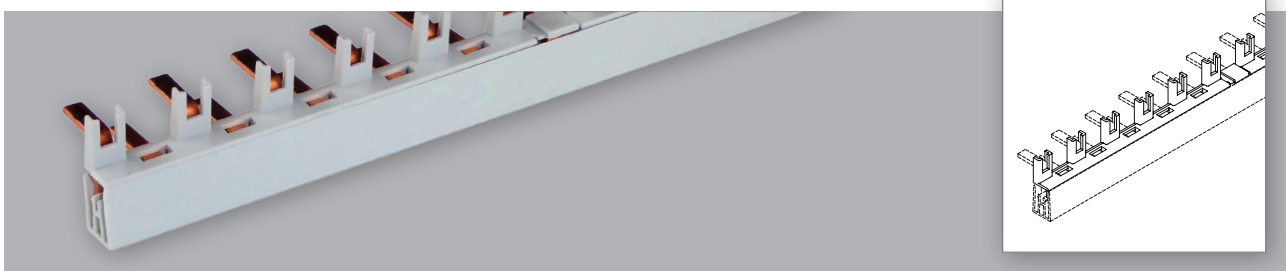

Кришка контакту

- двополюсні

pin covers

- 2-pole

couvercle de protection

- bipolaires

Опис description description du produit	Артикул code no. N° article	Кількість p. u. unité	Довжина length longueur Модуль/мм
BSR 2-6	131 04 96	20	6/108

Фазні шини Pin триполюсні

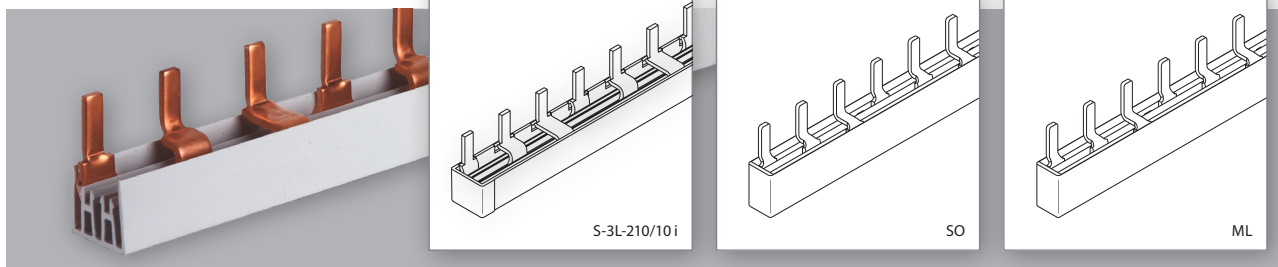

Фазні шини

- триполюсні
- універсальні для MCBs

section rails

- 3-pole
- universal for MCBs

peignes

- tripolaires
- universels pour disjoncteurs

Опис description description du produit	Артикул code no. N° article	Кількість p. u. unité	Довжина length longueur Модуль/мм	Переріз cross section section мм ²	Pin pin languette мм x мм
Universal 10 мм²					
Торцева заглишка / endcover / embouts: EK-C-3/10, Art.-Nr. 131 04 13					
S-3L-210/10 i Інтегрована торцева заглишка / end cover integrated /embout intégré	222 33 05	20	4x3/210	10	4 x 11,5
S-3L-1000/10	222 33 02	20	19x3/1000	10	4 x 11,5
Universal 16 мм²					
Торцева заглишка / endcover / embouts: EK-C-2+3/16, Art.-Nr. 131 04 22					
S-3L-210/16	222 13 06	25	4x3/210	16	4 x 11,5
S-3L-1000/16	222 13 02	20	19x3/1000	16	4 x 11,5
Miniline ML 10 мм²					
не ріжеться / non-cuttable / non coupable					
S-3L-106/10 ML	222 73 10	25	2x3/106	10	4 x 12,5
S-3L-125/10 ML	222 73 35	25	2x3+1/125	10	4 x 12,5
S-3L-142/10 ML	222 73 36	25	2x3+2/142	10	4 x 12,5
S-3L-160/10 ML	222 73 12	25	3x3/160	10	4 x 12,5
S-3L-175/10 ML	222 73 37	25	3x3+1/175	10	4 x 12,5
S-3L-193/10 ML	222 73 30	25	3x3+2/193	10	4 x 12,5
S-3L-210/10 ML	222 73 11	25	4x3/210	10	4 x 12,5
S-3L-227/10 ML	222 73 42	25	4x3+1/227	10	4 x 12,5
S-3L-245/10 ML	222 73 52	25	4x3+2/245	10	4 x 12,5
S-3L-263/10 ML	222 73 45	25	5x3/263	10	4 x 12,5
S-3L-302/10 ML	222 73 53	25	5x3+2/302	10	4 x 12,5
S-3L-320/10 ML	222 73 44	25	6x3/320	10	4 x 12,5
S-3L-370/10 ML	222 73 24	25	7x3/370	10	4 x 12,5
S-3L-423/10 ML	222 73 46	25	8x3/423	10	4 x 12,5
Miniline ML 16 мм²					
не ріжеться / non-cuttable / non coupable					
S-3L-106/16 ML	222 73 27	25	2x3/106	16	4 x 12,5
S-3L-160/16 ML	222 73 26	25	3x3/160	16	4 x 12,5
S-3L-210/16 ML	222 73 25	25	4x3/210	16	4 x 12,5

Опис description description du produit	Артикул code no. N° article	Кількість p.u. unité	Довжина length longueur Модуль/мм	Переріз cross section section мм ²	Pin pin languette мм x мм
Universal 25 мм² und 36 мм²	Торцева заглишка / endcover / embouts: EK-C-2+3/25/36, Art.-Nr. 131 04 27				
S-3L-1000/25	222 53 50	10	19x3/1000	25	6 x 15
S-3L-1000/36	222 63 02	10	19x3/1000	36	6 x 15
Підходить до/ for / pour ABB Pro M Compact, 1 TE / 1 MW / 1 UM = 17,6 мм) 10 мм²	з торцевою заглишкою / endcover incl. / avec embouts				
S-3L-105/10 EK SO	222 33 77	20	2x3/105	10	4 x 11,5
S-3L-160/10 EK SO	222 33 78	20	3x3/160	10	4 x 11,5
S-3L-210/10 EK SO	222 33 79	20	4x3/210	10	4 x 11,5
	Торцева заглишка / endcover / embouts: EK-C-3/10, Art.-Nr. 131 04 13				
S-3L-1000/10 SO	222 33 76	15	19x3/1000	10	4 x 11,5
Підходить до/ for / pour ABB Pro M Compact, 1 TE / 1 MW / 1 UM = 17,6 мм) 16 мм²	з торцевою заглишкою / endcover incl. / avec embouts				
S-3L-105/16 EK SO	222 33 74	20	2x3/105	16	4 x 11,5
S-3L-160/16 EK SO	222 33 75	20	3x3/160	16	4 x 11,5
S-3L-210/16 EK SO	222 33 67	20	4x3/210	16	4 x 11,5
	Торцева заглишка / endcover / embouts: EK-C-3/10, Art.-Nr. 131 04 22				
S-3L-1000/16 SO	222 33 68	15	19x3/1000	16	4 x 11,5

Схема підключення Масштаб 1:1
contact pattern scale 1:1
schéma des connexions échelle 1:1

Фазні шини

- триполюсні
- універсальні для MCB з допоміжним контактом

section rails

- 3-pole
- universal for MCBs with auxiliary switch

peignes

- tripolaires
- universels pour disjoncteurs avec contact auxiliaire

Опис description description du produit	Артикул code no. N° article	Кількість p.u. unité	Довжина length longueur Модуль/мм	Переріз cross section section мм ²	Pin pin languette мм x мм
Universal 16 мм²	Торцева заглишка / endcover / embouts: EK-C-2+3/16, Art.-Nr. 131 04 22				
S-3L+9-175/16	222 13 76	25	3x3/210	16	4 x 12
S-3L+9-1000/16	222 13 37	20	16x3/1000	16	4 x 12
MFC 16 мм²	з торцевою заглишкою / endcover incl. / avec embouts				
S-3L+9/2-120/16 MFC	222 93 07	25	2x3/120	16	4 x 12,5
S-3L+9/3-175/16 MFC	222 93 08	25	3x3/175	16	4 x 12,5
S-3L+9/4-230/16 MFC	222 93 09	25	4x3/230	16	4 x 12,5

»

1

Опис description description du produit	Артикул code no. N° article	Кількість р. у. unité	Довжина length longueur Модуль/мм	Переріз cross section section мм²	Pin pin languette мм x мм
---	-----------------------------------	-----------------------------	--	--	------------------------------------

Universal 25 мм² і 36 мм²

Торцева заглишка / **endcover** / embouts: EK-C-2+3/25/36, Art.-Nr. 131 04 27

S-3L+9-1000/25	222 53 60	10	16x3/1000	25	6 x 15
S-3L+9-1000/36	222 63 03	10	16x3/1000	36	6 x 15

Схема підключення Масштаб 1:1

contact pattern scale 1:1

schéma des connexions échelle 1:1



Фазні шини

- триполюсні
- універсальні для МСВ з допоміжним контактом або елементом D0

section rails

- 3-pole
- universal for MCBs with auxiliary switch or elements D0

peignes

- tripolaires
- universels pour disjoncteurs avec contact auxiliaire ou elements D0

Опис description description du produit	Артикул code no. N° article	Кількість р. у. unité	Довжина length longueur Модуль/мм	Переріз cross section section мм²	Pin pin languette мм x мм
---	-----------------------------------	-----------------------------	--	--	------------------------------------

Universal 16 мм²

Торцева заглишка / **endcover** / embouts: EK-C-2+3/16, Art.-Nr. 131 04 22

S-3L-27-1000/16	222 13 04	20	12x3/1000	16	4 x 11,5
-----------------	-----------	----	-----------	----	----------

MFC 16 мм²

з торцевою заглишкою / **endcover incl.** / avec embouts

S-3L-27-6-160/16 MFC	222 93 10	25	2x3/160	16	4 x 12,5
S-3L-27-8-210/16 MFC	222 93 11	25	2x3+L1+HI+L2+HI/210	16	4 x 12,5
S-3L-27-9-240/16 MFC	222 93 12	25	3x3/240	16	4 x 12,5

Miniline ML 10 мм²

не ріжеться / **not to be cutted** / non coupable

S-3L-27-6-160/10 ML	222 73 02	25	2x3/160	10	4 x 12,5
S-3L-27-8-210/10 ML	222 73 03	25	2x3+L1+HI+L2+HI/210	10	4 x 12,5
S-3L-27-9-240/10 ML	222 73 04	25	3x3/240	10	4 x 12,5

Universal 25 мм² і 36 мм²

Торцева заглишка / **endcover** / embouts: EK-C-2+3/25/36, Art.-Nr. 131 04 27

S-3L-27-1000/25	222 53 59	10	12x3/1000	25	6 x 15
S-3L-27-1000/36	222 63 01	10	12x3/1000	36	6 x 15

Схема підключення Масштаб 1:1

contact pattern scale 1:1

schéma des connexions échelle 1:1



Шини для УЗО

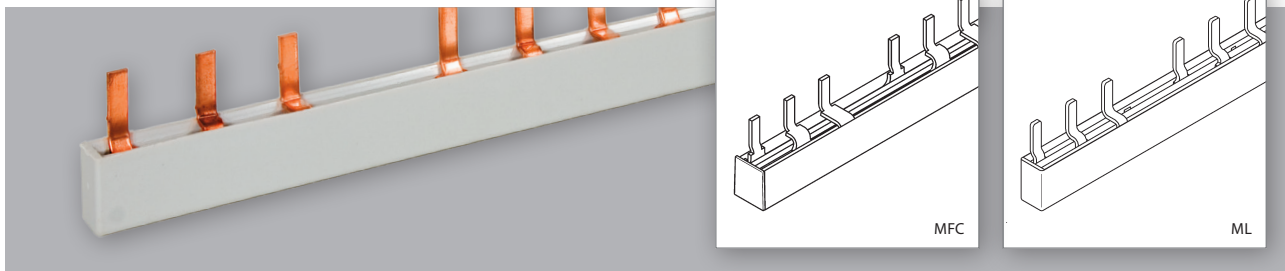

Фазні шини

- триполюсні
- для 4-полюсного УЗО + 5, 6 або 8 MCB

section rails

- 3-pole
- for 4 pole RCD + 5, 6 or 8 MCBs

peignes

- tripolaires
- pour interrupteur différentiel 4 pol. et 5, 6, ou 8 disjoncteurs

Опис description description du produit	Артикул code no. N° article	Кількість р.у. unité	Довжина length longueur Модуль/мм	Переріз cross section section мм ²	Pin pin languette мм x мм
Miniline ML 10 мм²				не ріжеться / non-cuttable / non coupable	
S-3L-FI4/3-120/10 ML	222 73 17	25	1x4+3x1/120	10	4 x 11,5
S-3L-FI4/5-160/10 ML	222 73 14	25	1x4+5x1/160	10	4 x 11,5
S-3L-FI4/6-180/10 ML	222 73 23	25	1x4+6x1/180	10	4 x 12,5
S-3L-FI4/8-210/10 ML	222 73 13	25	1x4+8x1/210	10	4 x 12,5

Miniline ML 16 мм²

не ріжеться / non-cuttable / non coupable

S-3L-FI4/8-210/16 ML	222 73 28	20	1x4+8x1/210	16	4 x 12,5
----------------------	-----------	----	-------------	----	----------

Схема підключення Масштаб 1:1

contact pattern scale 1:1

schéma des connexions échelle 1:1



Підходить до / for / pour ABB Pro M Compact, 1 TE / 1 MW / 1 UM = 17,6 мм) 10 мм²

з торцевою заглушкою / endcover incl. / avec embouts

S-3L-FI4/8LS-210/10 EK SO	222 33 80	20	1x4+8x1/210	10	4 x 11,5
---------------------------	-----------	----	-------------	----	----------

Підходить до / for / pour ABB Pro M Compact, 1 TE / 1 MW / 1 UM = 17,6 мм) 16 мм²

з торцевою заглушкою / endcover incl. / avec embouts

S-3L-FI4/8LS-210/16 EK SO	222 33 73	20	1x4+8x1/210	16	4 x 11,5
---------------------------	-----------	----	-------------	----	----------

Схема підключення Масштаб 1:1

contact pattern scale 1:1

schéma des connexions échelle 1:1



Фазні шини Pin чотириполюсні

1



Фазні шини

- чотириполюсні
- універсальні для MCB або 4-полюсного УЗО

section rails

- 4-pole
- universal for MCBs or 4pole RCD

peignes

- tétrapolaires
- universels pour disjoncteurs ou interrupteur différentiel, 4 pol.

Опис description description du produit	Артикул code no. N° article	Кількість р.у. unité	Довжина length longueur Модуль/мм	Переріз cross section section мм ²	Pin pin languette мм x мм
Universal 16 мм²	Торцева заглишка / endcover / embouts: EK-C-4/16, Art.-Nr. 131 04 19				
S-4L-210/16	222 34 09	20	3 x 4/210	16	4 x 11,5
S-4L-1000/16	222 34 03	15	14 x 4/1000	16	4 x 11,5
Miniline ML 10 мм²	не ріжеться / non-cuttable / non coupable				
S-4L-140/10 ML	222 74 01	20	2 x 4/140	10	4 x 12,5
S-4L-210/10 ML	222 74 02	20	3 x 4/210	10	4 x 12,5
Miniline ML 16 мм²	не ріжеться / non-cuttable / non coupable				
S-4L-140/16 ML	222 74 05	20	2 x 4/140	16	4 x 12,5
S-4L-210/16 ML	222 74 04	20	3 x 4/210	16	4 x 12,5
Universal 25 мм² і 36 мм²	Торцева заглишка / endcover / embouts: EK-C-2+3/25/36, Art.-Nr. 131 04 27 Торцева заглишка / endcover / embouts: EK-D-1/25/36, Art.-Nr. 131 04 51				
S-4L-1000/25	222 54 01	5	14 x 4/1000	25	6 x 15
S-4L-1000/36	222 64 02	5	14 x 4/1000	36	6 x 15

Маштаб 1:1

contact pattern scale 1:1

schéma des connexions échelle 1:1



Фазні шини

- чотириполюсні
- універсальні для МСВ або 4-полюсного УЗО з додатковим контактом

section rails

- 4-pole
- universal for MCBs or 4pole RCD with auxiliary switch

peignes

- tétrapolaires
- universels pour disjoncteurs ou inter rupteurs différentiel, 4 pol. avec contact auxiliaire

Опис description description du produit	Артикул code no. N° article	Кількість p. u. unité	Довжина length longueur Модуль/мм	Переріз cross section section мм ²	Pin pin languette мм x мм
---	-----------------------------------	-----------------------------	--	--	------------------------------------

Universal 16 мм²

 Торцева заглушка / **endcover** / embouts: EK-C-4/16, Art.-Nr. 131 04 19

S-4L+9-1000/16

222 34 92

15

12x4/1000

16

4 x 11,5

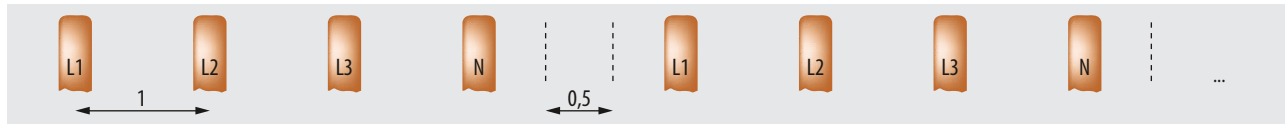
Схема підключення Масштаб 1:1
contact pattern scale 1:1
schéma des connexions échelle 1:1

Фазні шини

- чотириполюсні
- універсальні для МСВ або 4-полюсного УЗО

section rails

- 4-pole
- universal for MCBs or 4pole RCD

peignes

- tétrapolaires
- universels pour disjoncteurs ou inter rupteurs différentiel, 4 pol.

Опис description description du produit	Артикул code no. N° article	Кількість p. u. unité	Довжина length longueur Модуль/мм	Переріз cross section section мм ²	Pin pin languette мм x мм
---	-----------------------------------	-----------------------------	--	--	------------------------------------

Universal 25 мм² і 36 мм²

 Торцева заглушка / **endcover** / embouts: EK-C-2+3/25/36, Art.-Nr. 131 04 27

 Торцева заглушка / **endcover** / embouts: EK-D-1/25/36, Art.-Nr. 131 04 51

S-4L-27-1000/25

222 54 02

5

9x4/1000

25

6 x 15

S-4L-27-1000/36

222 64 01

5

9x4/1000

36

6 x 15

Схема підключення Масштаб 1:1
contact pattern scale 1:1
schéma des connexions échelle 1:1

Фазні шини

- чотириполюсні
- універсальні для MCB+N

section rails

- 4-pole
- universal for MCBs + N

peignes

- tétrapolaires
- universels pour disjoncteurs + N

Опис description description du produit	Артикул code no. N° article	Кількість p. u. unité	Довжина length longueur Модуль/мм	Переріз cross section section мм ²	Pin pin languette мм x мм
---	-----------------------------------	-----------------------------	--	--	------------------------------------

Universal 16 мм²

Торцева заглибка / **endcover** / embouts: EK-C-4/16, Art.-Nr. 131 04 19

S-4L-L1+N-L2+N-L3+N-1000/16	PP	222 34 44	15	27x2/1000	16	4 x 11,5
-----------------------------	----	-----------	----	-----------	----	----------

MFC 16 мм²

з торцевою заглишкою / **endcover incl.** / avec embouts

S-4L-L1+N-L2+N-L3+N-210/16 MFC		222 94 03	20	6x2/210	16	4 x 12,5
--------------------------------	--	-----------	----	---------	----	----------

Схема підключення Масштаб 1:1

contact pattern scale 1:1

schéma des connexions échelle 1:1



Фазні шини

- чотириполюсні
- універсальні для MCB+N з додатковим контактом

section rails

- 4-pole
- for MCBs + N with aux. switch

peignes

- tétrapolaires
- pour disjoncteurs 2 pol + N avec contact auxiliaire

Опис description description du produit	Артикул code no. N° article	Кількість p. u. unité	Довжина length longueur Модуль/мм	Переріз cross section section мм ²	Pin pin languette мм x мм
---	-----------------------------------	-----------------------------	--	--	------------------------------------

Universal 16 мм²

Торцева заглибка / **endcover** / embouts: EK-C-4/16, Art.-Nr. 131 04 19

S-4L-L1+N+9-L2+N+9-L3+N+9-1000/16		222 34 60	15	22x2/1000	16	4 x 11,5
-----------------------------------	--	-----------	----	-----------	----	----------

Схема підключення Масштаб 1:1

contact pattern scale 1:1

schéma des connexions échelle 1:1

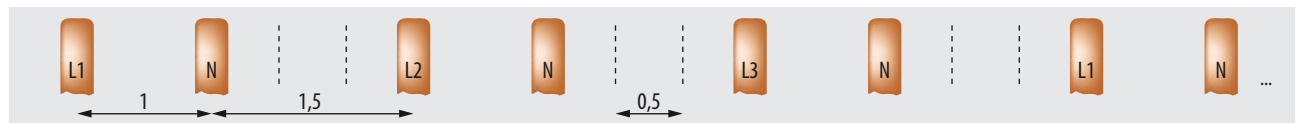

V-подібні шини



V-подібні шини

- чотириполюсні
- універсальні для 2-полюсних MCB шириною 1 модуль

V-bars

- 4-pole
- universal for 2-pole MCBs 1 module width

Peignes-V

- tétrapolaires
- universels pour disjoncteurs d'un module largeur

Опис description description du produit	Артикул code no. N° article	Довжина length longueur Модуль/мм	Переріз cross section section мм ²	Pin pin languette мм x мм	Застосування для Application application	
Торцева заглишка / endcover / embouts: EK-C-4/16, Art.-Nr. 131 04 19						
S-4L-N+L1-N+L2-N+L3-V5-1000/16	222 34 01	15	18 x 3 x (N+1)/1000	16	4 x 10	Schneider, Eaton, Doepke
S-4L-N+L1-N+L2-N+L3-V5-210/16	222 34 02	20	4 x 3 x (N+1)/214	16	4 x 10	Schneider, Eaton, Doepke
S-4L-L1+N-L2+N-L3+N-V7-1000/16	222 34 05	15	18 x 3 x (N+1)/1000	16	4 x 10	GE, Gewiss
S-4L-L1+N-L2+N-L3+N-V7-210/16	222 34 07	20	4 x 3 x (N+1)/214	16	4 x 10	GE, Gewiss
S-4L-L1+N-L2+N-L3+N-V9-1000/16	222 34 53	15	18 x 3 x (N+1)/1000	16	4 x 10	ETI
S-4L-L1+N-L2+N-L3+N-V9-210/16	222 34 08	20	4 x 3 x (N+1)/214	16	4 x 10	ETI
S-4L-L1+N-L2+N-L3+N-V11-1000/16	222 34 65	15	18 x 3 x (N+1)/1000	16	4 x 10	ABB, Siemens
S-4L-L1+N-L2+N-L3+N-V11-210/16	222 34 10	20	4 x 3 x (N+1)/214	16	4 x 10	ABB, Siemens

Кришка заднього контакту

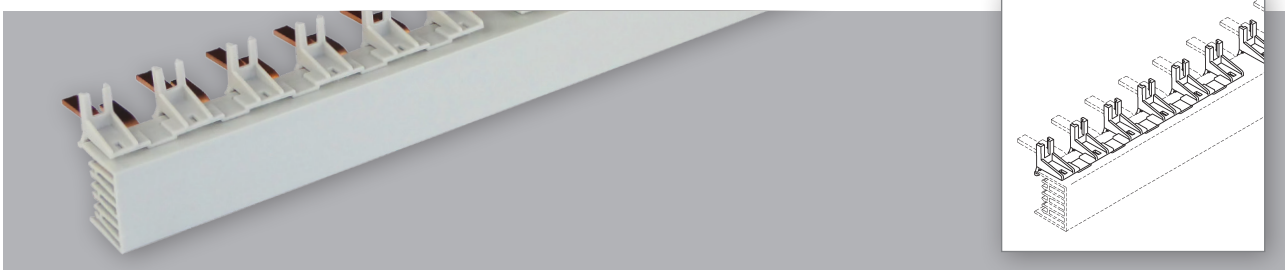

Кришка контакту

- чотириполюсна

pin covers

- 4-pole

couvercle de protection

- tétrapolaires

Опис description description du produit	Артикул code no. N° article	Кількість p. u. unité	Довжина length longueur Модуль/мм
BSR 4-6	131 04 95	20	6/108

Торцеві заглушки



Торцеві заглушки для фазних шин

endcovers for busbars

embouts pour peignes

Опис description description du produit	Артикул code no. N° article	Кількість p.u. unité	Кількість полюсів no. of poles no. de poles	Переріз cross section section мм ²	Підходить до application application
EK-C-1/10-16	131 04 02	10	1	10-16	S-1L.../10, .../16
EK-C-2/10	131 04 20	10	2	10	S-2L.../10
EK-C-2+3/16	131 04 22	10	2, 3	16	S-2L.../16, S-3L.../16
EK-C-3/10	131 04 13	10	3	10	S-3L.../10
EK-C-4/16	131 04 19	10	4	16	S-4L.../10, .../16
EK-C-2+3/25/36	131 04 27	10	2, 3	25, 36	S-2L.../25, .../36, S-3L.../25, .../36

Торцеві заглушки для фазних шин MFC

endcovers for busbars MFC

embouts pour peignes MFC

Опис description description du produit	Артикул code no. N° article	Кількість p.u. unité	Кількість полюсів no. of poles no. de poles	Переріз cross section section мм ²	Підходить до application application
EK-D-1/10/16	131 04 46	10	1	10-16	S-1L.../10, .../16 MFC
EK-D-1/25/36	131 04 51	10	1	25, 36	S-1L.../25, .../36
EK-D-2/10	131 04 41	10	2	10	S-2L.../10 MFC
EK-D-3/10	131 04 42	10	3	10	S-3L.../10 MFC
EK-D-4/10	131 04 43	10	4	10	S-4L.../10 MFC
EK-D-4/16	131 04 45	10	4	16	S-4L.../16 MFC
EK-D-2+3/16	131 04 44	10	2, 3	16	S-2L.../16, S-3L.../16 MFC

Захист від дотику

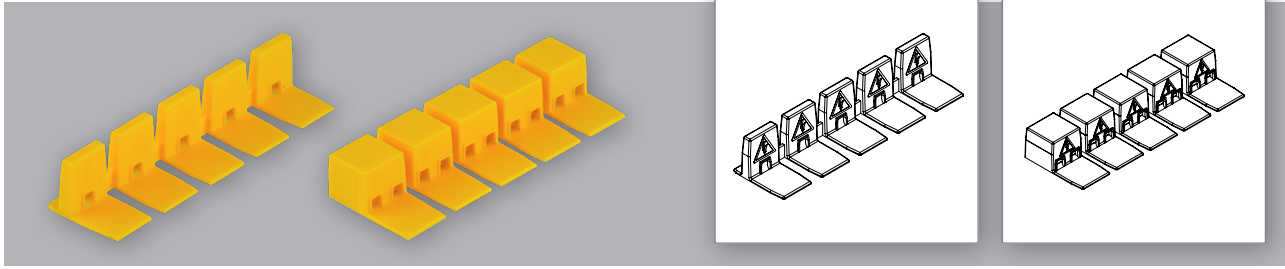

Захист від дотику для фазних шин

- Вбудований тестовий отвір
- Індивідуально знімні
- 5 модулів

Матеріал:

- поліпропилен

protection cover

- integrated test port
- breakable
- for 5 modules

material:

- PP

protection contre les contacts

- ouvertures de test intégrées
- séparable
- pour 5 unités

matière:

- PP

Опис description description du produit	Артикул code no. N° article	Кількість p. u. unité	Кількість полюсів no. of poles no. de poles	Переріз cross section section mm ²
BS5/10-16	131 05 01	10	1-4	10-16
BS5V/10-16 für V-Schienen / for V-bars / pour peines V	131 05 02	10	2, 4	10-16

Вхідний блок



Вхідний блок для фазні шини

для Pin і Fork типу

connection terminals for busbars

for pin and fork types

connecteurs isolés pour peignes

pour fourche et deut

Опис description description du produit	Артикул code no. N° article	Кількість p. u. unité	Переріз cross section section mm ²
ES/35-S/G	201 09 02	10	35
ES/35-S/G-F безпечний для дотику / touch proof / protection contre de contact	201 09 25	10	35

Вхідні клеми для фазних Pin шин

1



Вхідні клеми для фазних Pin шин

connection terminals for busbars

connecteurs pour des peignes

Опис description description du produit	Артикул code no. N° article	Кількість р. у. unité	Переріз cross section section мм ²	Pin pin languette мм x мм
ASF/25-K gr	201 04 36	30	2,5 – 25	3,7 x 2,5 x 20
AS/25-SN gr	201 02 01	30	2,5 – 25	4 x 2,5 x 13
AS/35-SN gr	201 04 47	50	2,5 – 35	4 x 2,5 x 12
AS/35-SN bl	blau/blue/bleu	201 04 48	2,5 – 35	4 x 2,5 x 12
AS/35-SL25 gr	201 04 49	20	2,5 – 35	4 x 2,5 x 25
AS/35-SL25 bl	blau/blue/bleu	201 04 50	2,5 – 35	4 x 2,5 x 25
AS/35-SL29 gr	201 04 51	20	2,5 – 35	4 x 2,5 x 29
AS/35-SL29 bl	blau/blue/bleu	201 04 52	2,5 – 35	4 x 2,5 x 29
AS/50-SN gr	201 02 54	20	6 – 50	4 x 3,5 x 15
AS/50-SN bl	blau/blue/bleu	201 02 55	6 – 50	4 x 3,5 x 15
AS/50-SL gr	201 02 52	20	6 – 50	4 x 3,5 x 40
AS/50-SL bl	blau/blue/bleu	201 02 53	6 – 50	4 x 3,5 x 40
AS/50-SN-M gr	201 04 44	20	4 – 50	6 x 2,5 x 15

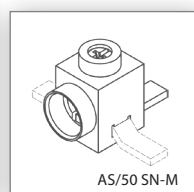
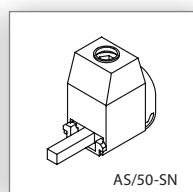
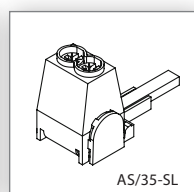
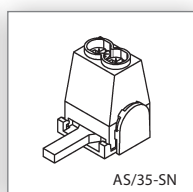
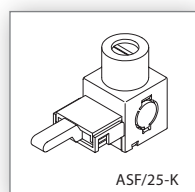

Нотатки

note

note

